

# SHIMPO

---

---

日本電産シンプ株式会社  
NIDEC-SHIMPO CORPORATION



# Tonschneider

Betriebsanleitung

NRA-04

NRA-04S

Bitte lesen Sie die komplette Betriebsanleitung gründlich durch, bevor Sie die Maschine in Betrieb nehmen, um den richtigen Gebrauch sicher zu stellen.

Verwahren Sie diese Betriebsanleitung an einem Platz, der für den Benutzer immer zugänglich ist.

**NIDEC-SHIMPO CORPORATION**

## **Inhalt**

---

Sicherheitsvorkehrungen.....	1
Technische Daten.....	4
Ausstattung.....	4
Aufstellung.....	5
Inbetriebnahme.....	6
Instandhaltung.....	7
Garantie-Vereinbarungen.....	9

## **Sicherheitsvorkehrungen**

Bitte befolgen Sie alle Sicherheitsvorkehrungen und Warnhinweise genau

Bitte lesen Sie die komplette Betriebsanleitung gründlich durch, bevor Sie die Maschine aufstellen und in Betrieb nehmen.

Beginnen Sie mit der Benutzung erst, wenn Sie die verschiedenen Funktionen der Maschine, die Sicherheitshinweise und -vorkehrungen durchgelesen haben.

Diese Betriebsanweisung benutzt drei verschiedene Stufen von Sicherheitshinweisen: "Gefahr", "Warnung" und "Vorsicht". Alle folgenden Hinweise, die die Sicherheit betreffen, sind genauestens durchzulesen. Stellen Sie sicher, dass sie befolgt werden.



**Gefahr**

"Gefahr" weist hin auf möglichen Tod, schwere Verletzungsfahrer oder Feuergefahr bei Nichtbeachtung der Anweisungen durch den Benutzer.



**Warnung**

"Warnung" weist hin auf schwere Verletzungsfahrer bei Nichtbeachtung durch den Benutzer.



**Vorsicht**

"Vorsicht" weist auf die Möglichkeit kleinerer Verletzungen sowie Beschädigungen bei unsachgemäßer Benutzung des Tonschneiders hin. Unter Umständen sind jedoch auch größere Beschädigungen möglich. Bitte beachten Sie diese Warnhinweise gut.

**Folgende Symbole werden für die oben beschriebenen Warnstufen in der gesamten Betriebsanleitung verwendet:**



"Warnung": Bitte genau beachten





Verboten







Bitte folgen Sie den Anweisungen

## Gefahr



### **Aufstellung der Maschine:** Sicherheitshinweise zur Aufstellung des Tonschneiders

 <p><b>Stellen Sie die Maschine nicht in einer Umgebung auf, die anfällig ist für Regen und Wasser oder hohe Luftfeuchtigkeit.</b></p> <p>Dies könnte einen Brand auslösen oder Ausfall durch einen elektrischen Schock oder einen elektrischen Isolationsfehler verursachen.</p>	 <p><b>Überladen Sie nicht die Steckdose.</b></p> <p>Kontrollieren Sie die Stromstärke der Steckdose sowie möglicher anderer Geräte, die an demselben Stromkreis hängen. Brandgefahr besteht bei Überladung des Stromkreises.</p>
--	--

### **Inbetriebnahme:** Sicherheitshinweise zum Betrieb des Tonschneiders

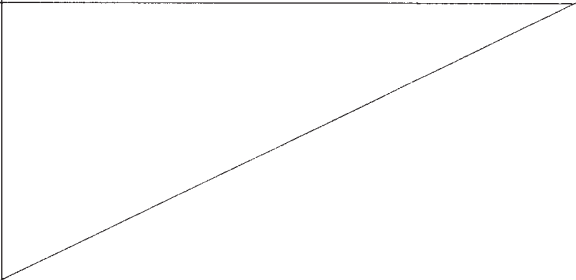

 <p><b>Lassen Sie niemanden die Maschine bedienen ohne geeignete Anleitung und Überwachung.</b></p> <p>Beauftragen Sie eine geeignete Person mit der Überwachung des Tonschneiders, falls mehrere Personen die Maschine bedienen. Stellen Sie sicher, daß Kinder den Tonschneider nicht benutzen.</p>	 <p><b>Stecken Sie die Hände nicht in die Maschine hinein.</b></p> <p>Kommen Sie mit den Händen weder in den Einfülltrichter für den Ton noch in das Mundstück. Schwere Verletzungen könnten die Folge sein.</p>
 <p><b>Passen Sie auf Bekleidungsstücke auf.</b></p> <p>Locker sitzende Krawatten, Schürzen oder andere Bekleidungsstücke könnten in den Einfülltrichter oder das Mundstück hineinhängen und sich in den innen liegenden beweglichen Teilen verfangen und somit schwere Schäden anrichten.</p>	 <p><b>Keine langen Haare in der Nähe des Tonschneiders.</b></p> <p>Schwere Schäden könnten entstehen, wenn sich Haare in den inneren beweglichen Teilen verfangen.</p>
 <p><b>Betätigen Sie keinerlei Schalter mit nassen Händen.</b></p> <p>Dies könnte einen elektrischen Schock verursachen, falls Sie die Schalter betätigen oder das Stromkabel ein-/ausstöpseln.</p>	

**Instandhaltung:** Sicherheitshinweise zur Instandhaltung des Tonschneiders

 <p><b>Schalten Sie den Strom ab, bevor Sie etwas an dem Gerät kontrollieren. Ziehen Sie das Stromkabel heraus.</b></p> <p>Stellen Sie sicher, dass sie den Strom abschalten und das Stromkabel aus der Steckdose ziehen, bevor Sie die Maschine reinigen, untersuchen, justieren oder umstellen.</p>	 <p><b>Ziehen Sie das Stromkabel vorsichtig am Stecker heraus, nicht an der Schnur selbst.</b></p> <p>Ziehen Sie nicht an der Schnur, wenn Sie das Stromkabel herausziehen. Dies könnte sowohl die Schnur als auch den Stecker beschädigen und einen Brand aufgrund eines Kurzschluß verursachen oder eine Verletzung aufgrund eines elektrischen Schocks.</p>
 <p><b>Benutzen Sie kein beschädigtes Stromkabel.</b></p> <p>Benutzen Sie kein beschädigtes Stromkabel, keinen beschädigten Stecker oder eine überalterte Steckdose. Dies könnte einen Brand aufgrund eines elektrischen Schocks oder eines Kurzschluß verursachen.</p>	

**Warnung**

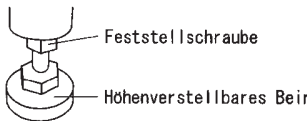

**Aufstellung:** Sicherheitshinweise betreffs der Aufstellung des Tonschneiders

 <p><b>Stellen Sie den Tonschneider auf einen flachen und ebenen Untergrund auf.</b></p> <p>Stellen Sie sicher, dass Sie das Gerät auf einen ebenen Untergrund stellen, da Unebenheiten im Boden Vibrationen und Geräusche verursachen können. Ziehen Sie die Feststellschraube am höhenverstellbaren Bein der Maschine fest an, nachdem Sie die Höhe justiert haben.</p> 	 <p><b>Seien Sie vorsichtig beim Bewegen der Maschine, da das Gerät sehr schwer ist.</b></p> <p>Behandeln Sie den Tonschneider mit großer Vorsicht, da größere Verletzungsgefahr besteht, falls das Gerät auf Hände oder Füße fällt.</p>
--	---

**Vorsicht**

**Inbetriebnahme:** Sicherheitshinweise betreffs der Inbetriebnahme des Tonschneiders

**Instandhaltung:** Sicherheitshinweise betreffs der Instandhaltung des Tonschneiders

 <p><b>Schalten Sie den Ein-/Aus-Schalter aus, wenn Sie den Tonschneider längere Zeit nicht benutzen wollen.</b></p> <p>Falls Sie das Gerät längere Zeit nicht benutzen wollen, schalten Sie bitte den Ein-/Aus-Schalter aus und ziehen Sie den Stecker aus der Steckdose, um möglichen Schaden aufgrund von Stromstößen z.B. durch Blitzeinschlag zu verhindern.</p>	 <p><b>Schütten Sie kein Wasser zur Reinigung auf den Tonschneider.</b></p> <p>Schütten Sie kein Wasser auf das Gerät, um es zu reinigen. Dies könnte einen Kurzschluß verursachen oder der Maschine anderen Schaden zufügen. Reinigen Sie das Gerät mit einem feuchten Lappen. Toneinfalltrichter, Schneckengehäuse und Mundstück sind nur waschbar nach Demontage.</p>
--	---

## Technische Daten

	NRA-04	NRA-04S
Maße	665 (1.025 inkl. Tonablage) x 335 x 560 Höhe mm	
Gewicht	65kg	75kg
Schraubenrotation	19 UpM / 50Hz	
Motor	200W / 230V	
Leistung	400kg/h	
Struktur	2 Schnecken	
Schneckenmaterial	Rostfreier Stahl	
Material Schneckengehäuse	Aluminium	Rostfreier Stahl
Durchmesser des Mundstücks	90mm	

## Ausstattung

Beschreibung	Menge	Hinweis
Antriebsgehäuse	1	
Tonablage	1	
Einfülltrichterdeckel	1	Abdeckung für den Einfülltrichter
Vorderabdeckung	1	Abdeckung für die Öffnung des Mundstücks
Schraubenschlüssel	1	17x13mm
Doppelmaulschlüssel	je 1	17x13mm und 13x10mm
Inbusschlüssel	1	2,5mm Breite
Bolzen	2	M 10x25mm für das Entfernen des Schneckengehäuses
Bedienungsanleitung	1	
Garantieschein	1	

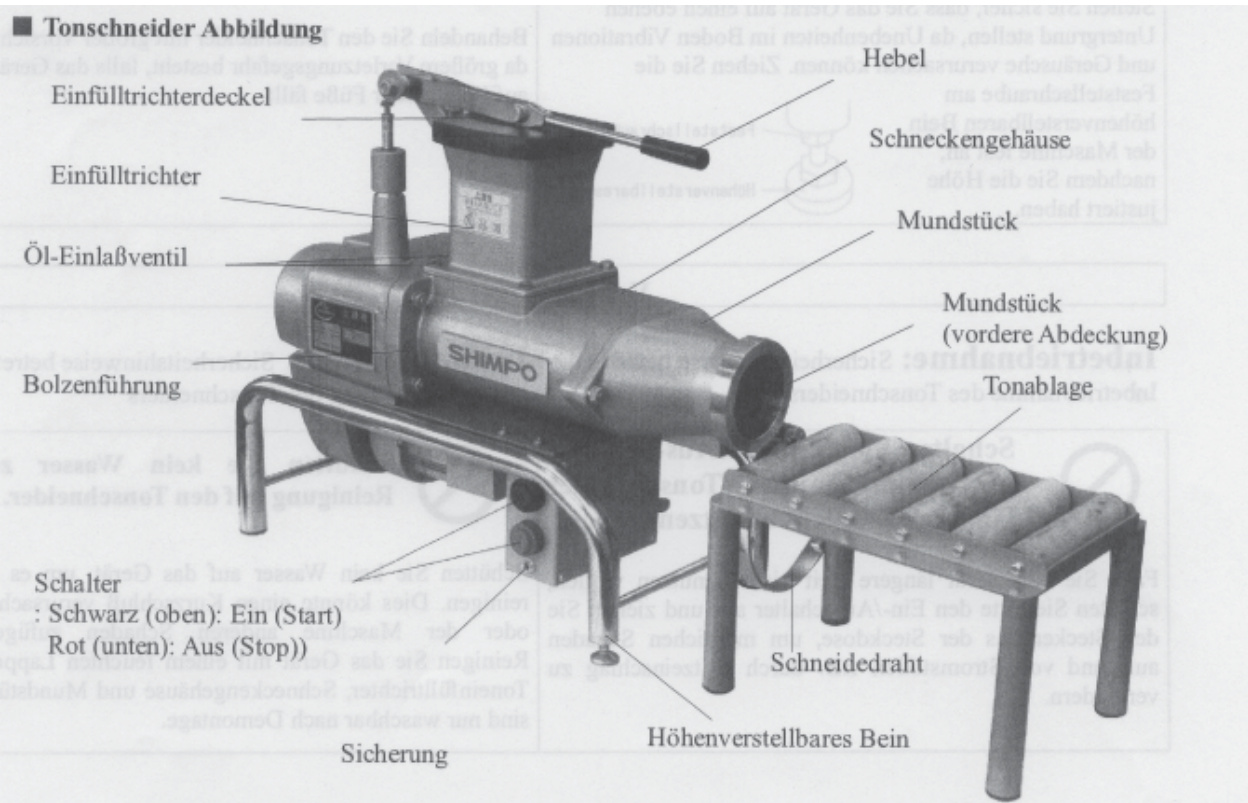

## Aufstellung

### ■ Aufstellung

1. Entfernen Sie die vordere Abdeckung und die Abdeckung des Einfülltrichters
2. Stellen Sie die Tonablage vor das Mundstück
3. Lockern Sie die Feststellschraube am höhenverstellbaren Bein
4. Stellen Sie das höhenverstellbare Bein ein, lassen Sie den Tonschneider herab, und stellen Sie sicher, dass alle vier Beine des Gestells den Boden berühren.

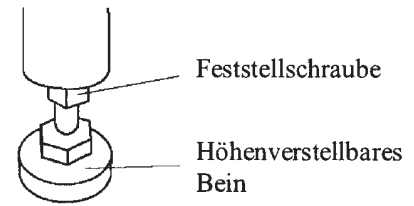



## OPERATION

### ■ Inbetriebnahme

#### Sicherheitshinweise

- Bedienen Sie keine Schalter mit nassen Händen.
- Halten Sie Ihre Hände von allen Öffnungen des Tonschneiders fern.
- Die Sicherung kann bei Überladung selbständig ausgehen, falls Sie mit Gewalt den Hebel bedienen. (Handhabung der Sicherung siehe S. 8)
- Falls trockener Ton im Einfülltrichter hängen bleibt, entfernen Sie das Mundstück und reinigen die innen liegenden Teile. (Ausbau-Anleitung siehe S. 7)
- Füllen Sie keinen trockenen Ton oder Tonabfälle in den Einfülltrichter.
- Bevor Sie den Ton in den Einfülltrichter geben, stellen Sie sicher, dass so viel Wasser dem Ton beigefügt ist, wie Sie benötigen würden, um den Ton von Hand zu kneten. Bei Nichtbeachtung könnte die Welle anhalten und der Ton nicht gut gemischt werden.

1. Schalten Sie den Strom ein.
2. Ziehen Sie den Hebel hoch (die Schnecken halten an).  
Füllen Sie Ton in kleinen Mengen in den Tonfülltrichter.
3. Drücken Sie den Hebel herunter (die Schnecken drehen sich).
4. Sobald der Hebel ganz unten ist, kann er wieder heraufgezogen werden, um weiteren Ton in den Einfülltrichter zu geben. Fahren Sie mit diesem Prozeß fort, bis Ihre gewünschte Menge Ton verarbeitet ist.
5. Schalten Sie den Strom ab, wenn Sie den Prozeß beendet haben.
6. Ziehen Sie den Hebel herunter.
7. Ziehen Sie den Stecker aus der Steckdose.

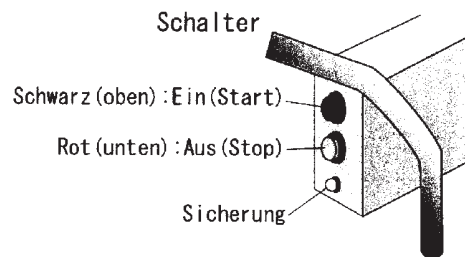

### ■ Nach der Benutzung

1. Ziehen Sie den Hebel herunter und setzen Sie den Einfülltrichterdeckel über den Einfülltrichter.
2. Stecken Sie die Frontabdeckung über das Ende des Mundstücks des Tonschneiders.

#### Sicherheitshinweise

- Nehmen Sie das Tonschneidegerät niemals in Betrieb, wenn noch Ton im Gehäuse ist.
- Falls eine Komplettreinigung der Maschine gewünscht ist, reinigen Sie die innen liegenden Teile des Geräts laut Anleitung zum Auseinanderbau (Ausbau-Anleitung siehe S. 7).
- Lassen Sie keinen Ton für längere Zeit in der Maschine liegen. Falls dennoch Ton im Antriebsgehäuse verblieben ist, benutzen Sie die Maschine nicht. Bauen Sie die Maschine auseinander und entfernen Sie den Ton (Ausbau-Anleitung siehe S. 7).

## Wartung

### ■ Reinigung

Falls eine komplette Reinigung des Tonschneiders gewünscht ist, reinigen Sie die innen liegenden Teile des Hauptgehäuses laut folgender Ausbau-Anleitung

### □ Ausbau-Vorgehensweise

1. Schalten Sie den Strom ab.
2. Ziehen Sie den Stecker aus der Steckdose.
3. Entfernen Sie die Einfülltrichterabdeckung und die vordere Abdeckung.
4. Entfernen Sie die zwei Muttern, die das Mundstück am Schneckengehäuse festhalten, mit Hilfe des beiliegenden Schraubenschlüssels. Danach ziehen Sie das Mundstück aus dem Schneckengehäuse.
5. Entfernen Sie die vier Bolzen, die den Toneinfülltrichter am Schneckengehäuse halten, mit Hilfe des beiliegenden Schraubenschlüssels.
6. Entfernen Sie das Schneckengehäuse, indem Sie die vier Muttern, die das Schneckengehäuse am Antriebsgehäuse festhalten, mit Hilfe des beiliegenden Schraubenschlüssels entfernen.

### Sicherheitshinweise

Spülen Sie jedes der ausgebauten Teile unter Wasser ab und trocknen sie gut.

Entfernen Sie keine Teile, von denen der Ausbavorgang nicht beschrieben ist, weil dies dazu führen könnte, dass die Maschine nicht mehr funktioniert und Sie damit den Garantieanspruch verlieren.

### Ausbau-Diagramm

Falls es schwierig sein sollte, hart gewordenen Ton, der längere Zeit im Schneckengehäuse verblieben ist, zu entfernen, ziehen Sie die 25mm Bolzen durch die Abstichlöcher an der Rückseite des Schneckengehäuses, um das Schneckengehäuse sanft vom Antriebsgehäuse zu lösen.

### ■ Öleinfüllloch

-Einfettung

Falls das Betriebsgeräusch lauter wird oder die Maschine über einen längeren Zeitraum ununterbrochen genutzt wurde (ca. 50 Stunden), entfernen Sie die Schraube aus dem Öleinfüllloch und geben ein paar Tropfen Maschinenöl hinein - am besten einmal monatlich

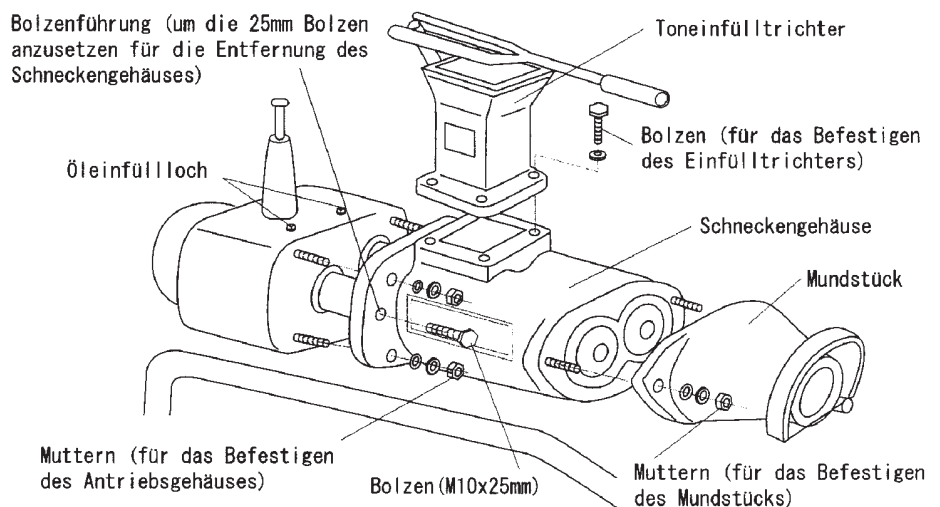

### Sicherheitshinweise

- Brennöl oder Schmierfett sind zum Einfetten nicht geeignet.
- Füllen Sie keine unbekannt Substanzen oder Wasser in das Öleinfüllloch.

## □ Zusammenbau

1. Setzen Sie das Schneckengehäuse auf das Antriebsgehäuse und befestigen Sie es mit den entsprechenden Muttern.
2. Setzen Sie den Toneinfülltrichter auf das Schneckengehäuse und befestigen Sie ihn mit den entsprechenden Bolzen.
3. Setzen Sie das Mundstück auf das Schneckengehäuse und befestigen Sie es mit den entsprechenden Muttern.
4. Ziehen Sie den Hebel herunter, stecken Sie den Stecker in die Steckdose, und schalten Sie den Strom ein. Achten Sie auf ungewöhnliche Geräusche. Falls nötig, kontrollieren Sie den Zusammenbau.

## ■ Versuchslauf

1. Stecken Sie den Stecker in die Steckdose.
2. Lassen Sie den Toneinfülltrichter leer, ziehen Sie den Hebel herunter, schalten Sie den Strom ein und lassen die Maschine eine kurze Zeit lang laufen.
3. Kontrollieren Sie, ob die Maschine Vibrationen, Rütteln oder ungewöhnliche Geräusche zeigt. (Falls nicht, fahren Sie fort mit dem Abschnitt über die Inbetriebnahme.)
4. Schalten Sie den Strom ab, und ziehen Sie den Stecker raus.
5. Stellen Sie sicher, dass das Gerät eben steht und justieren Sie es entsprechend.
6. Wiederholen Sie Schritt Nr. 1.

### Sicherheitshinweise

- Bedienen Sie die Schalter nicht mit nassen Händen.
- Stecken Sie Ihre Hände nicht in irgendwelche Öffnungen des Tonschneiders.

## ■ Bedienung der Sicherung

Die Sicherung wird unter normalen Bedingungen das Gerät nicht selbständig ausschalten. Falls Sie mit Gewalt eine größere Menge an Ton oder harten Ton in den Toneinfülltrichter geben, führt dies dazu, dass die Sicherung die Maschine abschaltet.

Falls die Sicherung die Maschine abschaltet, hört das Gerät auf zu laufen. In diesem Fall müssen Sie die Sicherung nach innen drücken. Der Schalter liegt unter einer wasserdichten Kappe. Entfernen Sie diese Kappe nicht! Drücken Sie den Schalter durch die Kappe hindurch.

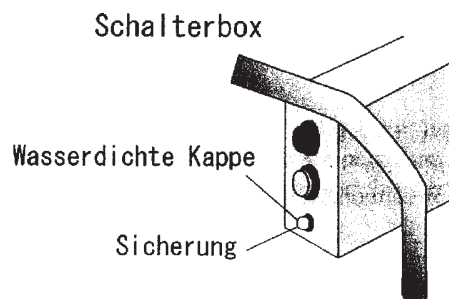

## **Garantie-Bedingungen**

Shimpo garantiert, dass dieses Produkt für die angegebene Garantiezeit frei von handwerklichen oder Material-Mängeln ist, sofern es normal genutzt und gewartet wird - vorausgesetzt, dass Sie der Betriebsanleitung und den Informationen, die am Hauptgehäuse des Gerätes auf einem Schild angegeben sind, folgen.

Folgende Dinge fallen nicht unter die Garantieleistung:

- Ausfall oder Beschädigung verursacht durch fehlerhaften Gebrauch oder falsche Stromspannung.
- Ausfall oder Beschädigung verursacht durch Herunterfallen des Geräts.
- Ausfall oder Beschädigung verursacht durch Brand, Erdbeben, Flut, Stromstöße oder andere Naturkatastrophen.
- Ausfall oder Beschädigung verursacht durch Umweltverschmutzung, Gasvergiftung, Salzscha-den oder ungewöhnliche elektrische Störungen.
- Veränderungen am sichtbaren Zustand wie z. B. Kratzer, die durch Gebrauch und Lagerung entstehen.
- Versäumnis der Einsendung der Garantiekarte.

Verwahren Sie die Garantiekarte an einem sicheren Platz. Garantiekarten werden nicht erneut ausgestellt.

Die Garantiekarte garantiert kostenlose Reparaturen innerhalb der Garantiezeit für solche Reparaturen, die unter die Garantieleistung fallen. Falls Sie Fragen zu Reparaturen nach Ablauf der Garantiezeit haben, konsultieren Sie bitte einen autorisierten Shimpo-Händler oder kontaktieren Sie die NIDEC-SHIMPO Gesellschaft direkt.

Bitte machen Sie sich mit den Bedingungen der Garantie vertraut

Diese Sicherheitshinweise ausschneiden und an einem gut sichtbaren Platz in der Nähe des Tonschneiders anbringen.

**Gründlich durchlesen, um eine sichere und korrekte Handhabung des Tonschneiders zu gewährleisten**

1. Bestimmen Sie eine ausgewählte Person zum Überwachen des sicheren und korrekten Gebrauchs des Tonschneiders, falls in Ihrem Betrieb mehr als eine Person die Maschine benutzt. Erlauben Sie nur gut eingewiesenen Personen den Gebrauch des Tonschneiders.
2. Lassen Sie keine Kinder das Gerät bedienen.
3. Halten Sie Ihre Hände von allen Öffnungen des Tonschneiders fern.
4. Schalten Sie den Strom aus, und ziehen Sie den Stecker aus der Steckdose, wenn Sie das Gerät reinigen und auseinander nehmen. Lassen Sie beim Auseinanderbauen niemals den Motor laufen.
5. Tragen Sie keine lose sitzende Kleidung wie Krawatten oder Schürzen, die sich in der Maschine verfangen könnten.
6. Halten Sie lange Haare von der Maschine fern.
7. Bedienen Sie Schalter nicht mit nassen Händen.

## **NIDEC-SHIMPO CORPORATION**

1 Terada, Kohtari, Nagaokakyo-city, Kyoto, Japan

Phone: ++81-75-958-3608 Fax: ++81-75-958-3647

**Ihr Fachhändler**

**CARL JÄGER**  
**Tonindustribedarf GmbH**

In den Erlen 4 • D - 56206 Hilgert

Telefon **+49 (0) 26 24 / 94 16 9 - 0**

Telefax **+49 (0) 26 24 / 94 16 9 - 29**

e-mail [info@carl-jaeger.de](mailto:info@carl-jaeger.de)

homepage [www.carl-jaeger.de](http://www.carl-jaeger.de)

